

ピアラ

新しいカタチの洗面器が象徴する、毎日の使いやすさがいっぱいの洗面化粧台です。

ピアラ



毎日の身支度や家事をラクにする
ひろびろボウル&くるくる水栓
を搭載した洗面化粧台です。

化粧台本体間口サイズ

500mm	600mm
750mm	900mm

商品特長

価格表

サイズ

その他

商品特長

身支度・家事をスムーズに ひろびろボウル & くるくる水栓



2人並んでの身支度も



洗顔・洗髪も



つけ置き洗い中の手洗いも



バケツの水汲みも

賢い収納アイテムですっきりと 3面鏡トレイアレンジ / 扉裏ポケット



3面鏡トレイアレンジ

入れるものの高さに合わせて
トレイの位置を変更



仕切りトレイ

倒れやすいメイク用品も
美しく収納

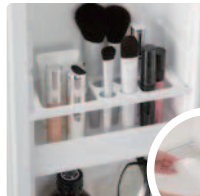

※スリムLEDのみ

扉裏ポケット

ドライヤーもすっきり収納
※扉タイプ・引出タイプのみ



狭小スペースにも設置可能な間口500mmが新登場!

間口500mm	間口600mm	間口750mm	間口900mm
容量12L	容量16L	容量20L	容量24L
500mm 395mm 65mm	540mm 495mm 65mm	540mm 630mm 80mm	540mm 765mm 95mm

※寸法は製品の奥行、洗面ボウルおよびドライバレットの有効寸法です。

底が広くて大容量の ひろびろボウル



広くて作業しやすい底面

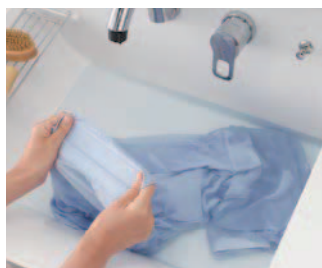

広くて作業しやすい底面

底面が広いので、バケツの水汲みや衣類のつけ置き洗いもしやすいです。排水口を右奥に配置しているので、作業の邪魔になりません。



ウェットパレット

コップや泡立てネットなど、濡れものを気兼ねなく置けます。



ハイバックガード一体ボウル&壁付き水栓

つなぎ目や凹凸のないボウルなので、水ハネをサッと拭き取れます。壁付き水栓なので水栓まわりに汚れがたまりにくく、お手入れカンタンです。



ドライパレット

濡らしたくないものを、一時置きするのに便利。サイドガード付で水だれも防ぎます。

使いたい位置にくると回せる くるくる水栓

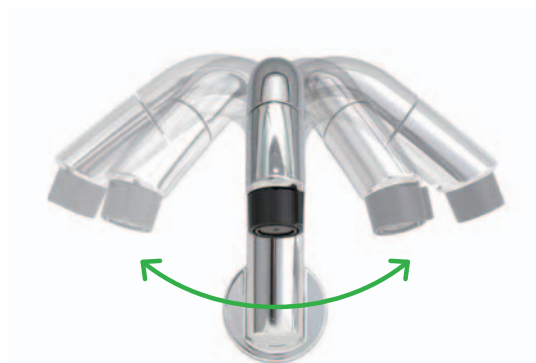

左右に180度回転

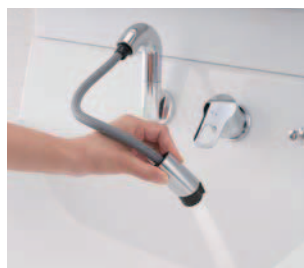

ホース収納式

ホースを引き出して使えるので、ボウルのお手入れもラクラク便利です。

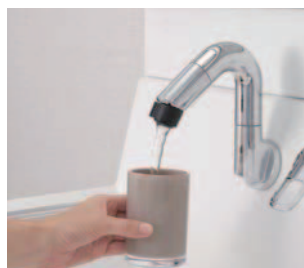

グースネック形状

コップや花びんの水汲みもしやすいです。

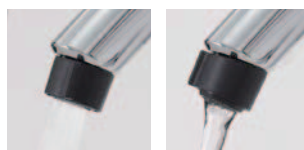

微細シャワー

整流吐水

吐水切替

水ハネの少ないマイルドな微細シャワー。整流吐水への切り替えもできます。

新てまなし排水口

金属フランジなし&排水口奥の凹凸レス

金属フランジがなく、なめらかな形状で、しかも排水口の奥の突起がなくお掃除簡単です。

一般的な排水口

新てまなし排水口

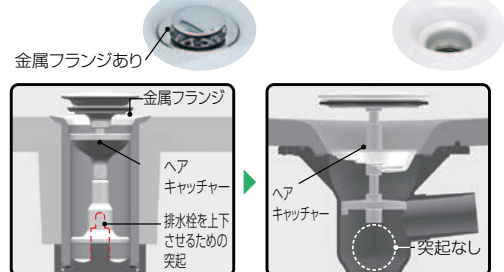

ななめ形状ヘアキャッチャー

水の通りを良くするために、ヘアキャッチャーをななめにし、ゴミをキャッチする部分と水を通す部分を分けました。

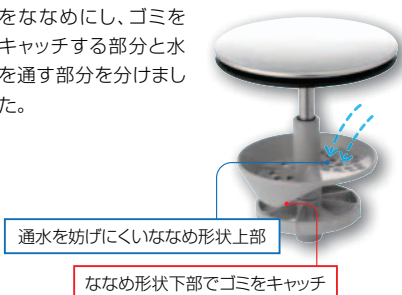

大口径排水口

排水口はφ45mmの大口径サイズ。排水口の中までスポンジでサッとお掃除できます。

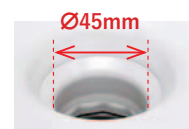

バリエーション

化粧台本体

扉タイプ(扉裏ポケット付)



w500mm
w600mm
w750mm
w900mm

引出タイプ※1(扉裏ポケット付)

2段の引出には小物類を収納できます。



w750mm
w900mm

ドア枠回避仕様

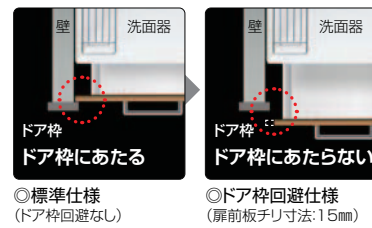
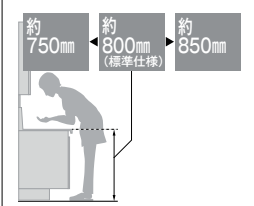
洗面器高さ
3タイプから選べます。

フルスライドタイプ※1

上下段とも奥までしっかり収納。もの出し入れもラクラクです。



w600mm
w750mm
w900mm



ステップスライドタイプ※1

化粧台内部に便利な踏み台を内蔵。踏み台の中も収納になっています。



w750mm
w900mm



※1 引出しを開けた時にドア枠などに当たる場合は、「ドア枠回避仕様」を選択してください。

水栓金具



即湯シングルレバーシャワー水栓
シングルレバーシャワー水栓

エコハンドル ▶ P.399

ハンドル

よく使う正面のハンドル位置で「水」を出す省エネ設計。お湯を無意識に使うことがないため、無駄な給湯エネルギーを使いません。



GOOD DESIGN

レバーハンドル正面の位置では水が出ます。

お湯が混合する位置はクリックでお知らせします。

即湯水栓

ハンドルをひねれば、すぐ※にお湯を使うことができます。寒い日や忙しい朝にもお湯待ちの時間が不要なので、毎日快適に身支度ができます。



即湯水栓機能紹介 ▶ P.398

※吐水初期に水栓内部の水が出るため、お湯が出るまで約1秒かかります。設置条件や吐水条件により、変わる場合があります。※即湯水栓の場合、キャビネット内に貯湯ユニットの設置が必要になります。

ミラーキャビネット

電球形LED

1面鏡(鏡裏収納付)



スタンダードLED

1面鏡(収納付)

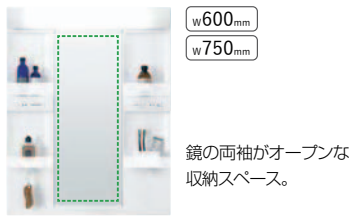

スタンダードLED

2面鏡(全収納)

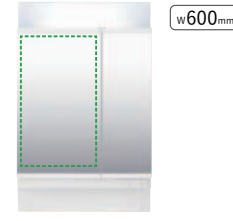

スタンダードLED

3面鏡(全収納)

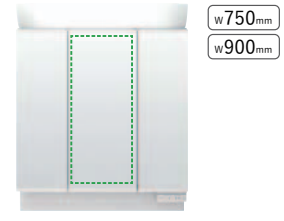

スリムLED

3面鏡(全収納)

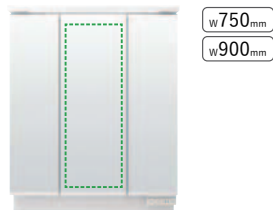

スリムLED

3面鏡(スマートポケット付全収納)

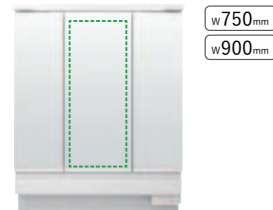

★アジャストミラー

電球形LED

2面鏡(全収納)



スリムLED

3面鏡(全収納)

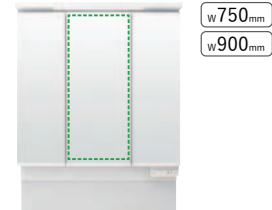

※全高1,780~1,900mmまで10mm単位で調整ができます。※アジャストミラーの詳細な仕様は、P.514を参照。

くもり止めコート 〇 くもり止めコートのコーティング範囲です。

くもり止めコート機能紹介 ▶ P.399

スマートポケット機能紹介 ▶ P.399

トレイアレンジ機能紹介 ▶ P.456

LED照明機能紹介 ▶ P.399

木枠付1面鏡



w450mm
w600mm
w750mm
w900mm

※木枠のカラーはミドルグレードのみ

周辺収納

オープンランドリータイプ w150mm

洗濯機横のデッドスペースを収納スペースにできます。



洗面化粧台側と洗濯機側の両側からアクセス可能。



洗濯機パンの上のスペースに設置可能。

標準タイプ w250mm

タオルやストック品の収納に便利。

ランドリータイプ w300mm

洗濯用品の収納におすすめ。衣類をしまえるカゴ付。



ハンガー収納
〔洗濯グッズ収納〕

洗剤収納

ランドリー収納

体重計収納

※W450mmサイズは、
けこみ部が体重計収納になります。

姿見タイプ w300mm

扉が全身鏡のキャビネット。

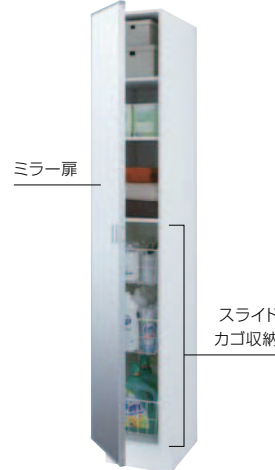

ミラー扉

スライド
カゴ収納

アッパーキャビネット(ダウン機構付)



取り出しやすい位置に降ろして使えるダウン機構を装備。

アッパーキャビネット(間口調整付)



バーの伸縮で間口調整。すき間をつくらず壁いっぱい
に設置。ハンガーも掛けられます。

ランドリーキャビネット(間口調整付)



底板で間口調整。底板はタオル掛け付。

カラーバリエーション

扉

※側板は、全て白色です。

ハイグレード〈鏡面仕上げ〉



TP2
スモーキーピンク
材質：DAP化粧板



TG2
スモーキーグレー
材質：DAP化粧板

ミドルグレード〈木目調〉



LD2
(クリエターク)※
材質：オレフィン化粧板
※木目はランダム配置のため隣の扉とは木目がそろわない仕様です。



LP2
(クリエパール)※
材質：オレフィン化粧板



LM2
(クリエモカ)※
材質：オレフィン化粧板

〈鏡面仕上げ〉



YS2
(グロスホワイト)
材質：DAP化粧板

スタンダード〈単色〉



VP1※1
(ホワイト)
材質：ウレタンコート紙化粧板



VR1※2
(ブラウン)
材質：ウレタンコート紙化粧板

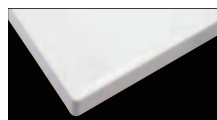

H
(フレンネオホワイト)

トールキャビネット(オープンランドリータイプ)の色品番は※1 VP2(ホワイト)、※2 VR2(ブラウン)になります。

ハイグレードに
彩度を抑えた
ニュアンスカラー

落ち着いた高級感のある空間を演出します。



TP2(スモーキーピンク)
インテリアにマッチしながら、程よくアクセントになるピンク。



TG2(スモーキーグレー)
木目に合わせやすく落ち着いた着きのあるグレー。

施工業者のみなさまへ

既設の洗面化粧台からの取り替えでも
ピアラなら大丈夫!

リフォーム現場の「困った」を
解決します。



※通信料はお客さまのご負担になります。
※端末機種によっては、動画再生できない場合がございますので、ご了承ください。

引出しが
ドア枠に
当たる

梁がジャマ
天井が低い

壁の補強位置が
ズれている

排水位置が
ズれている

床の化粧が
足りない



既設の排水管と、新しい洗面化粧台の
排水位置がズれている…

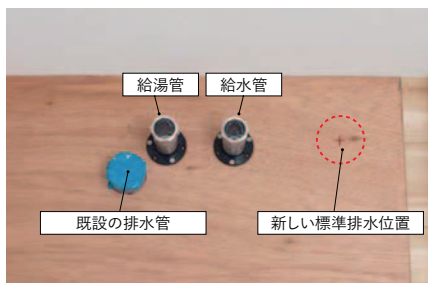

そんなときは

排水リフォームキット(フレキホースタイプ)



フレキシブルに曲がるので調整し
やすいです。内面は平滑なので排水
のつまりを低減します。

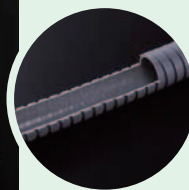

●床下の配管工事が不要で、素早くカンタンに排水の接続が可能!



新しい標準排水の位置出しをする。



給水管の干渉を避けられるフレキホースを既設の排水管に取り付け、勾配をつける。



本体キャビネットを設置し、穴を空けた着脱底板をはめ込む。

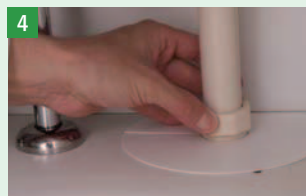

排水トラップを接続後、着脱底板の穴を隠す排水プレートを貼って、取り付け完了。



ご購入の前に
■排水管の設置条件によって、排水音が大きくなる場合がありますが、排水機能に影響はありません。



排水管が排水口の直下にある場合は直接接続できます。

ピアラ標準装備



マルチトラップ

壁排水・床排水どちらにも対応できる便利アイテムです。



底板着脱式

着脱式の床板です。けこみ高さは150mmと取付時の作業性に優れています。

既設の壁補強位置と
新しいミラーの取付位置がズれている…



そんなときは
壁補強リフォームキット



コンパクトで軽量なので、現場への搬入がしやすいです。ミラーキャビネットの裏側に隠れて、側面から見えないため、仕上がりもキレイです。



●壁裏の補強工事が不要で、素早くカンタンにミラーの設置可能!



1 既設の補強枠の位置を確認。その後、先に化粧台本体を設置。



2 補強枠の位置に合わせて、本体をねじで固定。40mm間隔で固定穴が空いているので位置出しや穴あけは不要です。



3 ミラーキャビネットの裏側に、ねじで仮固定金具を取り付け。



4 本体の仮固定金具受け部にミラーキャビネット側の仮固定金具を引っ掛ければ仮固定できます。



5 ミラーキャビネットをねじで固定すれば、取り付け完了。

既設の洗面化粧台の下に
フロアが貼ってなく、下地が丸見え…



そんなときは
けこみリフォームキット

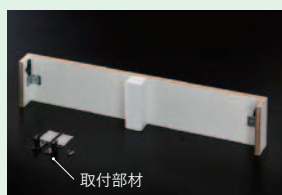

●床の貼替工事が不要で、素早くカンタンに仕上げがキレイに!(後付け可能)

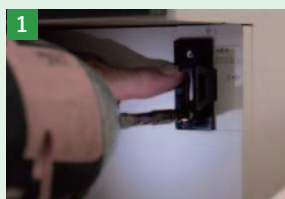

1 けこみ板に取付部材をねじで固定。

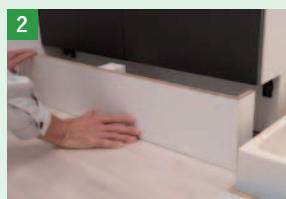

2 けこみリフォームキットと、けこみ板の取付部材同士を接続すれば、取り付け完了。

その他のリフォームをカンタンにするアイテム

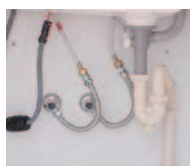

給水リフォームキット
止水栓位置がズれていても250mmまで対応します。

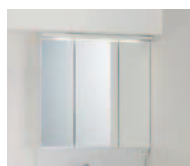

アジャストミラー
梁などがあっても、ミラーの高さを現場で10mmピッチで調整できます。



即湯水栓/ゆプラス
洗面化粧台の取付工事だけで、お湯が出るようになる、便利でうれしいアイテムです。

間口900mm(本体間口750mm)

スモーキーピンク



化粧台本体	AR3H-755SY/TP2H	¥165,000
ミラーキャビネット	MAR3-753KXJU	¥119,000
トールキャビネット	AR3S-155S/TP2 注3日	¥70,000
セット価格		¥354,000

3面鏡(LED照明・スマートポケット付全収納)

セット寸法:900×540×1,900mm

寒冷地仕様の場合

化粧台本体	AR3H-755SYN/TP2H	¥167,000
セット価格		¥356,000

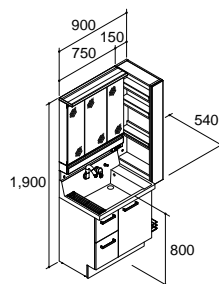

間口1,200mm(本体間口900mm)

スモーキーグレー

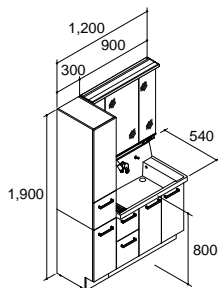

化粧台本体	AR3H-905SY/TG2H	¥179,000
ミラーキャビネット	MAR3-903TXJU	¥110,500
トールキャビネット	AR1S-305DL/TG2 注3日	¥114,500
セット価格		¥404,000

3面鏡(LED照明・全収納)

セット寸法:1,200×540×1,900mm

寒冷地仕様の場合

化粧台本体	AR3H-905SYN/TG2H	¥181,000
セット価格		¥406,000

間口1,050mm(本体間口900mm)

クリエイターク

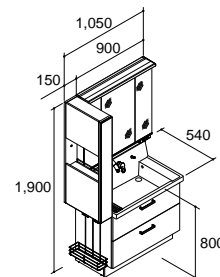

化粧台本体	AR3FH-905SY/LD2H	¥193,000
ミラーキャビネット	MAR3-903TXJU	¥110,500
トールキャビネット	AR3S-155S/LD2 注3日	¥65,000
セット価格		¥368,500

3面鏡(LED照明・全収納)

セット寸法:1,050×540×1,900mm

寒冷地仕様の場合

化粧台本体	AR3FH-905SYN/LD2H	¥195,000
セット価格		¥370,500

間口1,690mm(本体間口900mm)

グロスホワイト

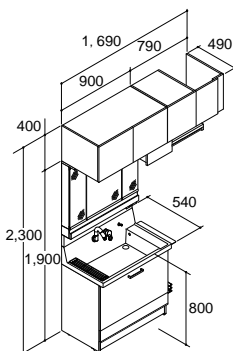

化粧台本体	AR3CH-905SY/YS2H 注3日	¥224,000
ミラーキャビネット	MAR3-903KXJU	¥126,500
ランドリーキャビネット	ARK-752FR/YS2 注1週	¥48,400
アッパーキャビネット	ARU-755FR/YS2 注1週	¥58,800
アッパーキャビネット	ARU-905C/YS2 注3日	¥45,200
スキマ収納	BB-AR2	¥18,000
セット価格		¥520,900

注3日 3面鏡(LED照明・スマートポケット付全収納)

セット寸法:1,690×540×2,300mm

寒冷地仕様の場合

化粧台本体	AR3CH-905SYN/YS2H 注3日	¥226,000
セット価格		¥522,900

間口1,220mm(本体間口750mm)

クリエモカ

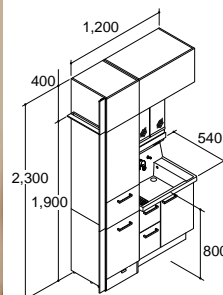
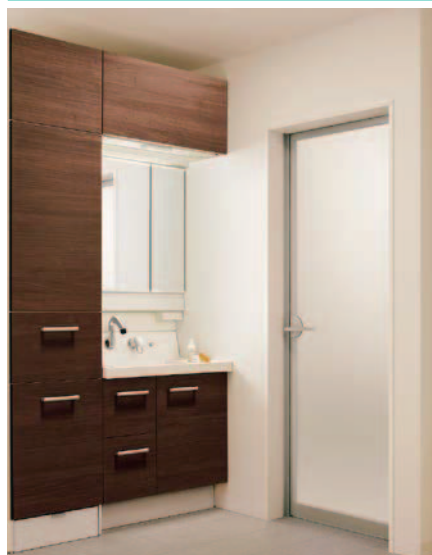

化粧台本体	AR3H-755SY/LM2H	¥149,000
ミラーキャビネット	MAR3-753KXJU ※1	¥119,000
アッパーキャビネット	AR1U-755W/LM2 注1週	¥101,900
トールキャビネット	AR1S-455DL/LM2 注3日	¥113,500
アッパーキャビネット	ARU-455C/LM2 注3日	¥28,400
フィルター(トール用)	BB-FS-45/W 注3日	¥8,000
フィルター(アッパー用)	BB-FU-45/W 注3日	¥5,000
セット価格		¥524,800

※1 周囲にプラグコードを取り出すスペースがない場合は、直結仕様(品番末尾「-G」)をおすすめします。

注3日 3面鏡(LED照明・スマートポケット付全収納)

セット寸法:1,220×540×2,300mm

寒冷地仕様の場合

化粧台本体	AR3H-755SYN/LM2H	¥151,000
セット価格		¥526,800

間口1,150mm(本体間口500mm)

クリエパール

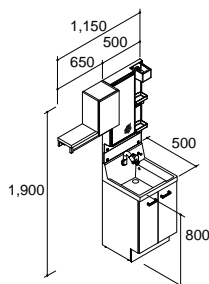

化粧台本体	AR3N-505SY/LP2H	¥124,000
ミラーキャビネット	MAR3-501TXJU	¥64,000
ランドリーキャビネット	ARK-652FL/LP2 注1週	¥47,300
セット価格		¥235,300

注3日 1面鏡(LED照明・鏡裏収納付)

セット寸法:1,150×500×1,900mm

注3日

ゆプラス仕様 EHP-AR3-A3付

セット価格¥347,300

寒冷地仕様の場合

化粧台本体	AR3N-505SYN/LP2H	¥126,000
セット価格		¥237,300

間口600mm

クリエモカ

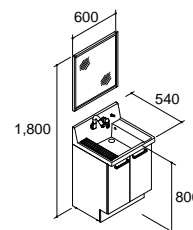

化粧台本体	AR3N-605SY/LM2H	¥125,000
ミラーキャビネット	MNS-601K-P/LM 注3日	¥41,000
セット価格		¥166,000

木枠付1面鏡

セット寸法:600×540×1,800mm

注3日

ゆプラス仕様 EHP-AR3-A3付

セット価格¥278,000

寒冷地仕様の場合

化粧台本体	AR3N-605SYN/LM2H	¥127,000
セット価格		¥168,000

間口900mm スモーキーピンク



化粧台本体	AR3FH-905SY/TP2H	¥209,000
ミラーキャビネット	MAR3-903KXJU	¥126,500
セット価格		¥335,500

セット寸法:900×540×1,900mm
3面鏡(LED照明・スマートポケット付全収納)

❄️ 寒冷地仕様の場合

化粧台本体	AR3FH-905SYN/TP2H	¥211,000
セット価格		¥337,500

間口750mm クリエダーク



化粧台本体	AR3FH-755SY/LD2H	¥167,000
ミラーキャビネット	MAR3-753TXJU	¥103,000
セット価格		¥270,000

3面鏡(LED照明・全収納) セット寸法:750×540×1,900mm

❄️ 寒冷地仕様の場合

化粧台本体	AR3FH-755SYN/LD2H	¥169,000
セット価格		¥272,000

間口750mm ブラウン



化粧台本体	AR3N-755SY/VR1H	¥121,000
ミラーキャビネット	MAR2-753TXSU	¥89,300
セット価格		¥210,300

3面鏡(LED照明・全収納) セット寸法:750×540×1,900mm

注3日

ゆプラス仕様 EHP-AR3-A3付 セット価格¥322,300

❄️ 寒冷地仕様の場合

化粧台本体	AR3N-755SYN/VR1H	¥123,000
セット価格		¥212,300

間口600mm スモーキーグレー



化粧台本体	AR3FH-605SY/TG2H	¥171,000
ミラーキャビネット	MAR2-602TXSU	¥70,400
セット価格		¥241,400

2面鏡(LED照明・全収納) セット寸法:600×540×1,900mm

❄️ 寒冷地仕様の場合

化粧台本体	AR3FH-605SYN/TG2H	¥173,000
セット価格		¥243,400

間口600mm ホワイト

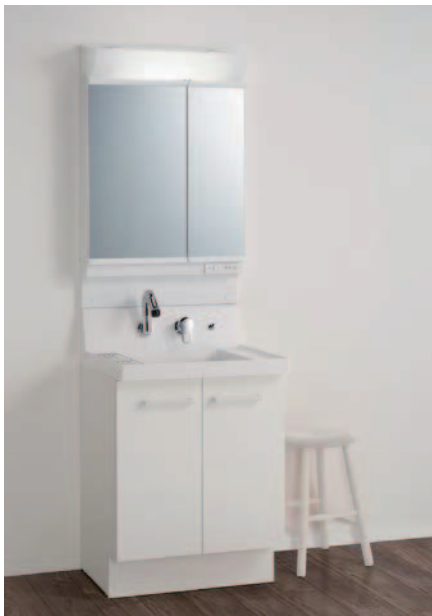

化粧台本体	AR3N-605SY/VP1H	¥109,000
ミラーキャビネット	MAR2-602TXSU	¥70,400
セット価格		¥179,400

2面鏡(LED照明・全収納) セット寸法:600×540×1,900mm

注3日

ゆプラス仕様 EHP-AR3-A3付 セット価格¥291,400

❄️ 寒冷地仕様の場合

化粧台本体	AR3N-605SYN/VP1H	¥111,000
セット価格		¥181,400

間口500mm ホワイト



化粧台本体	AR3N-505SY/VP1H	¥108,000
ミラーキャビネット	MAR3-501TXJU	¥64,000
セット価格		¥172,000

1面鏡(LED照明・鏡裏収納付) セット寸法:500×500×1,900mm

注3日

ゆプラス仕様 EHP-AR3-A3付 セット価格¥284,000

❄️ 寒冷地仕様の場合

化粧台本体	AR3N-505SYN/VP1H	¥110,000
セット価格		¥174,000

間口750mm クリエペール



化粧台本体	AR3H-755SY/LP2H	¥149,000
ミラーキャビネット	MAJX2-753TZJU	¥97,000
セット価格		¥246,000

セット寸法:750×540×1,850(※1)mm
3面鏡アジャストミラー(LED照明・全収納)
(※1)ミラーの高さ調節により、全高1,780～1,900mmの範囲で設定可能です。

寒冷地仕様の場合

化粧台本体	AR3H-755SYN/LP2H	¥151,000
セット価格		¥248,000

間口500mm ブラウン



化粧台本体	AR3N-505SY/VR1H	¥108,000
ミラーキャビネット	MAR3-501TYJU	¥64,000
セット価格		¥172,000

1面鏡(LED照明・鏡裏収納付) セット寸法:500×500×1,780mm

注3日

ゆプラス仕様 EHP-AR3-A3付 セット価格¥284,000

寒冷地仕様の場合

化粧台本体	AR3N-505SYN/VR1H	¥110,000
セット価格		¥174,000

1坪洗面室おすすめプランガイド

基本プラン



1坪(1,690mm×1,690mm)

化粧台本体間口:750mm

扉カースタANDARD セット価格

化粧台本体	AR3H-755SY	133,000円
ミラーキャビネット	MAR2-753TXSU	89,300円
セット価格		222,300円

※化粧台本体は引出タイプ、ミラーキャビネットは3面鏡(LED照明・全収納)の価格です。

おすすめプラン①

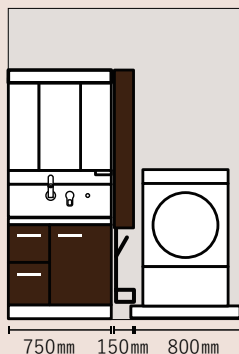
洗濯機とのすき間を有効活用し
収納力アップ!

化粧台本体間口:750mm

扉カースタANDARD セット価格

化粧台本体	AR3H-755SY	133,000円
ミラーキャビネット	MAR2-753TXSU	89,300円
トールキャビネット	AR3S-155S 注3日	60,000円
セット価格		282,300円

※トールキャビネットは壁側にも設置可能です。
※トールキャビネット/オープンランドリータイプは洗濯機パンの上にも設置可能です。

おすすめプラン②

化粧台本体を間口900mmに
サイズアップ!

化粧台本体間口:900mm

扉カースタANDARD セット価格

化粧台本体	AR3H-905SY	147,000円
ミラーキャビネット	MAR2-903TXSU	96,600円
セット価格		243,600円

おすすめプラン③

周辺キャビネットと組み合わせて
さらに収納力アップ!

化粧台本体間口:900mm

扉カースタANDARD セット価格

化粧台本体	AR3H-905SY	147,000円
ミラーキャビネット	MAR2-903TXSU	96,600円
アッパーキャビネット	AR1U-905W 注1週	101,900円
アッパーキャビネット	ARU-755FR 注1週	52,500円
ランドリーキャビネット	ARK-752FR 注1週	44,200円
セット価格		442,200円

部材一覧

周辺キャビネットはご注文いただいた日から3日後の出荷となります。(一部標準納期と異なるものがあります。)

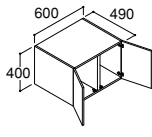
間口	500mm	600mm
アップパーキャビネット	-	 <p>※プッシュラッチ扉</p>
品番	-	ARU-605C <small>注3日</small>
スタンダード	-	¥29,400
ミドルグレード	-	¥34,700
ハイグレード	-	¥41,000
		AR1U-605W <small>注1週</small>
		¥92,400
		¥97,700
		¥104,000

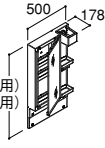
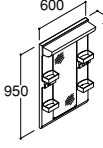
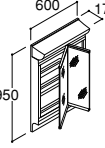
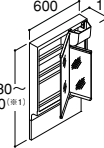
照明	LED照明		LED照明		アジャストミラー★(LED照明)
	全高1,900mm用	全高1,780mm用	全高1,900mm用		全高1,780~1,900mm用
タイプ	1面鏡 電球形LED 鏡裏収納付		1面鏡 スタンダードLED 収納付	2面鏡 スタンダードLED 全収納	2面鏡 電球形LED 全収納
ミラーキャビネット	 <p>950(H=1,900用) 830(H=1,780用)</p> <p>(コンセント2個・トレイ15個付)</p>		 <p>(コンセント2個・トレイ2個・フック付トレイ2個付)</p>	 <p>(コンセント2個・トレイ16個付)</p>	 <p>(コンセント2個・トレイ15個・歯ブラシ立て付)</p>
くもり止めコート付 <small>注2</small>	品番 MAR3-501TXJU	MAR3-501TYJU	MARE-601XSU	MAR2-602TXSU	MAJX2-602TZJU
	価格 ¥64,000	¥64,000	¥53,600	¥70,400	¥60,000
くもり止めなし	品番 MAR3-501TXJ	MAR3-501TYJ	MARE-601XS	MAR2-602TXS	-
	価格 ¥53,500	¥53,500	¥43,100	¥59,900	-
リフォームキット★	壁補強	壁補強リフォームキットが必要な場合は、品番:BB-RKM-AR178(2)またはBB-RKM-AR190(2)を別途手配ください。	壁補強リフォームキットが必要な場合は、品番:BB-RKM-AR190(2)を別途手配ください。	-	-

(*1) アジャストミラーは上図の範囲で10mm単位で調整可能です。

●上記はプラグ式電源仕様です。周囲にプラグコードを取り出すスペースがない場合は、直結式電源仕様をおすすめします。上記品番末尾に「-G」をつけて手配してください。同価格・同納期です。

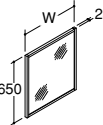
照明	照明なし <small>注3日</small>
全高	全高1,800mm用
タイプ	木枠付1面鏡
ミラーキャビネット	 <p>※カラーはミドルグレードのみ</p> <p>●取付け・メンテナンスのため上部に100mm以上の空間が必要です。</p>
間口(W)	450mm
くもり止めなし	品番 MNS-451K-P
	価格 ¥30,000
	600mm
	品番 MNS-601K-P
	価格 ¥41,000

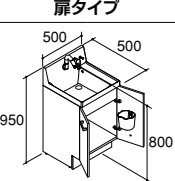
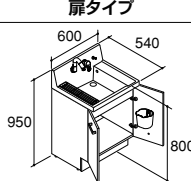
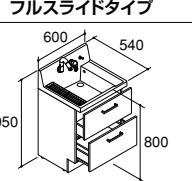
間口	500mm	600mm				
化粧台本体	<p>※ゆプラス(電気温水器仕様)は、扉タイプのみの対応です。本体セットに加え「ゆプラスユニット」(P.473)を別途ご注文ください。</p> <p>扉タイプ</p>  <p>(扉裏ポケット付)</p> <p>一般地仕様</p> <p>寒冷地仕様</p>	<p>扉タイプ</p>  <p>(扉裏ポケット付)</p> <p>一般地仕様</p> <p>寒冷地仕様</p>	<p>フルスライドタイプ</p>  <p>引出スライド範囲:上段/0~240mm 下段/0~320mm</p> <p>一般地仕様</p> <p>寒冷地仕様</p>			
シャワー水栓	品番 AR3N-505SFY	AR3N-505SFYN	AR3N-605SFY	AR3N-605SFYN	-	-
	スタンダード ¥146,000	¥148,000	¥147,000	¥149,000	-	-
	ミドルグレード ¥162,000	¥164,000	¥163,000	¥165,000	-	-
	ハイグレード ¥178,000	¥180,000	¥179,000	¥181,000	-	-
シャワー水栓	品番 AR3N-505SY	AR3N-505SYN	AR3N-605SY	AR3N-605SYN	AR3FH-605SY	AR3FH-605SYN
	スタンダード ¥108,000	¥110,000	¥109,000	¥111,000	¥139,000	¥141,000
	ミドルグレード ¥124,000	¥126,000	¥125,000	¥127,000	¥155,000	¥157,000
	ハイグレード ¥140,000	¥142,000	¥141,000	¥143,000	¥171,000	¥173,000
ドア枠回避仕様*	-	-	-	-	●引出しを開けた時にドア枠などに当たる場合は、「ドア枠回避仕様」を選択してください。 上記化粧台品番末尾に「-GL」または「-GR」をつけて手配してください。 (-GL)向かって左側ドア枠回避 (-GR)向かって右側ドア枠回避 同価格、同納期です。	
洗面器高さ対応*	【洗面器高さ850mm】上記化粧台品番末尾に「-U」をつけて手配してください。価格はⓄ¥3,200です。 【洗面器高さ750mm】上記化粧台品番末尾に「-D」をつけて手配してください。同価格、同納期です。					
リフォームキット★	排水	排水リフォームキットが必要な場合は、品番:BB-RKH1-Bを別途手配ください。				
	けこみ	けこみリフォームキットが必要な場合は、品番:BB-RKY-AR50/Wを別途手配ください。		けこみリフォームキットが必要な場合は、品番:BB-RKY-AR60/Wを別途手配ください。		



部材一覧

ステップスライドタイプと周辺キャビネットはご注文いただいたから3日後の出荷となります。(一部標準納期と異なるものがあります。)

Table for Upper Cabinet (アップパーキャビネット) with 750mm width. Includes diagrams and pricing for models ARU-755C and AR1U-755W.

Table for Mirror Cabinet (ミラーキャビネット) with LED lighting options. Includes diagrams and pricing for models MARE-751XSU, MAR2-753TXSU, MAR3-753TXJU, and MAJX2-753TZJU.

●上記はプラグ式電源仕様です。周囲にプラグコードを取り出すスペースがない場合は、直結式電源仕様をおすすめします。上記品番末尾に「-G」をつけて手配してください。同価格・同納期です。

Table for Mirror Cabinet (ミラーキャビネット) with no lighting (照明なし). Includes diagrams and pricing for models MNS-451K-P, MNS-601K-P, and MNS-751K-P.

Table for Vanity Unit (化粧台本体) with 750mm width. Includes diagrams and pricing for various types (扉タイプ, 引出タイプ, フルスライドタイプ, ステップスライドタイプ) and options like door swing avoidance and drainage.

部材一覧

ステップスライドタイプと周辺キャビネットはご注文いただいてから3日後の出荷となります。(一部標準納期と異なるものがあります。)

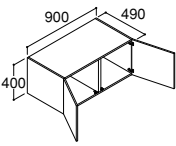
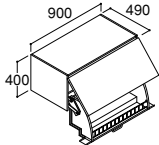
間口	900mm	
アップパーキャビネット	 ※プッシュラッチ扉	
	品番 ARU-905C <small>注3日</small>	品番 AR1U-905W <small>注1週</small>
スタンダード	¥38,900	¥101,900
ミドルグレード	¥45,200	¥108,200
ハイグレード	¥51,500	¥114,500

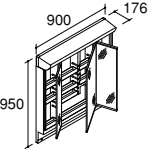
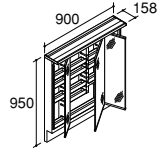
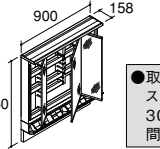
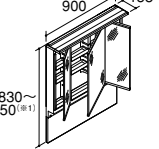
照明	LED照明			アジャストミラー★(LED照明)
	全高1,900mm用 3面鏡			全高1,780~1,900mm用 3面鏡
タイプ	スタンダードLED 全収納	スリムLED 全収納	スマートポケット付全収納	スリムLED 全収納
ミラーキャビネット	 (コンセント2個・トレイ12個付)	 (コンセント3個・トレイ16個・仕切りトレイ2個付)	 (コンセント3個・トレイ12個・仕切りトレイ2個付)	 (コンセント3個・トレイ12個・歯ブラシ立て付)
くもり止めコート付	品番 MAR2-903TXSU 価格 ¥96,600	品番 MAR3-903TXJU ¥110,500	品番 MAR3-903KXJU ¥126,500	品番 MAJX2-903TZJU ¥102,000
くもり止めなし	品番 MAR2-903TXS 価格 ¥86,100	—	—	—
リフォームキット★	壁補強			—
	壁補強リフォームキットが必要な場合は、品番:BB-RKM-AR190(3)を別途手配ください。			

(※1) アジャストミラーは上図の範囲で10mm単位で調整可能です。

●上記はプラグ式電源仕様です。周囲にプラグコードを取り出すスペースがない場合は、直結式電源仕様をおすすめします。上記品番末尾に「-G」をつけて手配してください。同価格・同納期です。
●トレイの個数にスマートポケット内トレイは含まれません。

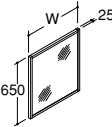
照明	照明なし <small>注3日</small>			
全高	全高1,800mm用			
タイプ	木枠付1面鏡			
ミラーキャビネット	 ※カラーはミドルグレードのみ ●取付け・メンテナンスのため上部に100mm以上の空間が必要です。			
間口(W)	450mm	600mm	750mm	900mm
くもり止めなし	品番 MNS-451K-P 価格 ¥30,000	品番 MNS-601K-P ¥41,000	品番 MNS-751K-P ¥48,000	品番 MNS-901K-P ¥56,000

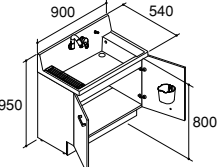
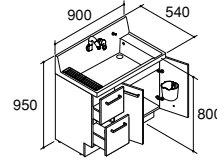
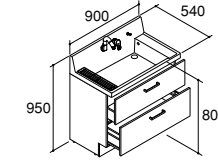
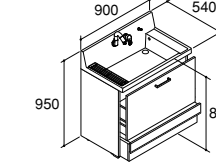
間口	900mm								
化粧台本体	扉タイプ		引出タイプ		フルスライドタイプ		ステップスライドタイプ <small>注3日</small>		
	 (扉裏ポケット付)		 (扉裏ポケット付) 引出スライド範囲:0~270mm		 引出スライド範囲:上段/0~240mm 下段/0~320mm		 引出スライド範囲:上段/0~240mm 下段/0~300mm		
	一般地仕様	寒冷地仕様	一般地仕様	寒冷地仕様	一般地仕様	寒冷地仕様	一般地仕様	寒冷地仕様	
シャワー水栓 即湯シャワー	品番	AR3N-905SFY	AR3N-905SFYN	AR3H-905SFY	AR3H-905SFYN	—	—	—	
	スタンダード	¥176,000	¥178,000	¥185,000	¥187,000	—	—	—	
	ミドルグレード	¥192,000	¥194,000	¥201,000	¥203,000	—	—	—	
	ハイグレード	¥208,000	¥210,000	¥217,000	¥219,000	—	—	—	
シャワー水栓 シングルレバー	品番	AR3N-905SY	AR3N-905SYN	AR3H-905SY	AR3H-905SYN	AR3FH-905SY	AR3FH-905SYN	AR3CH-905SY	AR3CH-905SYN
	スタンダード	¥138,000	¥140,000	¥147,000	¥149,000	¥177,000	¥179,000	¥208,000	¥210,000
	ミドルグレード	¥154,000	¥156,000	¥163,000	¥165,000	¥193,000	¥195,000	¥224,000	¥226,000
	ハイグレード	¥170,000	¥172,000	¥179,000	¥181,000	¥209,000	¥211,000	¥240,000	¥242,000
オプション仕様	ドア枠回避仕様*		●引出しを開けた時にドア枠などに当たる場合は、「ドア枠回避仕様」を選択してください。						
	—		上記化粧台品番末尾に「-G」をつけて手配してください。同価格、同納期です。		上記化粧台品番末尾に「-GL」または「-GR」をつけて手配してください。(GL:向かって左側ドア枠回避 -GR:向かって右側ドア枠回避) 同価格、同納期です。				
	洗面器高さ対応*								
	【洗面器高さ850mm】上記化粧台品番末尾に「-U」をつけて手配してください。価格は④¥3,200です。 【洗面器高さ750mm】上記化粧台品番末尾に「-D」をつけて手配してください。同価格、同納期です。								
リフォームキット★	排水	排水リフォームキットが必要な場合は、品番:BB-RKH1-Bを別途手配ください。						—	
	けこみ	けこみリフォームキットが必要な場合は、品番:BB-RKY-AR90/Wを別途手配ください。						—	



水栓金具

LED照明
くもり止め
コート

部材一覧

(一部標準納期と異なるものがあります。) 注3日

間口	150mm	250mm	300mm	450mm
アップパー キャビネット	 ※L-R兼用 ※プッシュラッチ扉	 ※L-R兼用 ※プッシュラッチ扉	 ※L-R兼用 ※プッシュラッチ扉	 ※L-R兼用 ※プッシュラッチ扉
品番	ARU-155C	ARU-255C	ARU-305C	ARU-455C
スタンダード	¥17,900	¥20,000	¥22,100	¥25,200
ミドルグレード	¥20,000	¥22,100	¥24,200	¥28,400
ハイグレード	¥23,100	¥25,200	¥27,300	¥31,600

トール キャビネット	オープンランドリータイプ	標準タイプ	標準タイプ	姿見タイプ	ランドリータイプ	標準タイプ	ランドリータイプ
	 ●トールキャビネットの高さ対応については下記「トールキャビネット高さ対応」をご参照ください。 ※図は右側設置 ※L-R兼用 上:両サイドオープン 下:ラック ※ラックは化粧台本体に固定	 ※L-R兼用 (棚板2枚付) 引出スライド範囲: 0~315mm	 ※L-R兼用 (棚板2枚付) 引出スライド範囲: 0~315mm	 ※図はLタイプ (棚板2枚・アミカゴ3個付)	 ※図はLタイプ (棚板2枚付) 引出スライド範囲: 上段/0~370mm 下段/0~420mm	 ※L-R兼用 (棚板2枚付) 引出スライド範囲: 0~315mm	 ※図はLタイプ (棚板2枚付) (体重計収納付) (内寸法:W350xD444xH67mm) 引出スライド範囲: 上段/0~370mm 下段/0~420mm
品番	AR3S-155S	ARS-255	ARS-305	ARS-305ML(R)	AR1S-305DL(R)	ARS-455	AR1S-455DL(R)
スタンダード	¥60,000	¥74,500	¥75,600	¥92,000	¥96,600	¥83,000	¥104,000
ミドルグレード	¥65,000	¥84,000	¥85,100		¥106,100	¥93,500	¥113,500
ハイグレード	¥70,000	¥92,400	¥93,500	¥114,500	¥100,900	¥100,900	¥121,900
リフォーム キット★	けこみ	けこみリフォームキットが必要な場合は、品番:BB-RKY-AR25/Wを別途手配ください。	けこみリフォームキットが必要な場合は、品番:BB-RKY-AR30/Wを別途手配ください。		けこみリフォームキットが必要な場合は、品番:BB-RKY-AR45/Wを別途手配ください。	けこみ	けこみ

- トールキャビネットの引出しがドア枠などに当たる場合は、フィラー(品番:BB-FS-45/W)を別途手配ください。
- トールキャビネット(オープンランドリータイプ)は化粧台本体の隣りにのみ設置できます。単体での設置や他のトールキャビネットの隣りには設置できません。
- トールキャビネット(姿見タイプ)を化粧台本体の隣りに設置する場合は、外開きとなるようご注意ください。
- トールキャビネット(姿見タイプ)が壁に隣接し扉の吊り元が壁側になる場合は、製品と壁の間にフィラー(品番:BB-FS-45/W)を設置してください。扉と壁が干渉し、内部の引出カゴが引き出せなくなる場合があります。

トールキャビネット 高さ対応

洗面器高さ850mm:上記トールキャビネット品番末尾に「-U」をつけて手配してください。価格は標準・ランドリータイプは¥3,200、姿見タイプは¥3,000です。
洗面器高さ750mm:上記トールキャビネット品番末尾に「-D」をつけて手配してください。同価格、同納期です。
トールキャビネット(オープンランドリータイプ)は、品番・価格はそのまま、高さ対応できます。

間口	250mm	間口	650~710mm	750~810mm
ミドル キャビネット	 ※L-R兼用 ※プッシュラッチ扉 (棚板1枚付)	アップパー キャビネット 間口調整付 ●バー側の側板は壁面に固定してください。	 ※プッシュラッチ扉 ※図はLタイプ	 ※プッシュラッチ扉 ※図はLタイプ
品番	ARK-252C	品番	ARU-655FL(R) 注1通	ARU-755FL(R) 注1通
スタンダード	¥28,400	スタンダード	¥51,500	¥52,500
ミドルグレード	¥32,600	ミドルグレード	¥57,800	¥58,800
ハイグレード	¥35,800	ハイグレード	¥62,000	¥64,100

●ランドリーキャビネットは間口調整機能付とのみ組合せ可能です。

間口	650~710mm	750~810mm
タイプ	間口調整付	間口調整付
ランドリー キャビネット	 ※図はLタイプ ※プッシュラッチ扉(棚板1枚付)	 ※図はLタイプ ※プッシュラッチ扉(棚板1枚付)
品番	ARK-652FL(R) 注1通	ARK-752FL(R) 注1通
スタンダード	¥43,100	¥44,200
ミドルグレード	¥47,300	¥48,400
ハイグレード	¥50,500	¥51,600

ピアラ

OPTION ★

間口	650mm	750mm
タイプ	オープンタイプ	
ランドリーキャビネット★新		
品番	KKO-652/ W	KKO-752/ W
価格	¥38,000	¥40,000

タイプ	アッパーキャビネット用	トールキャビネット用	ミドルキャビネット用
フィラー★新 間口調整範囲 5~40mm 材質:PS樹脂製			
品番	BB-FU-45/ W	BB-FS-45/ W	BB-FK-42/ W
価格	¥5,000	¥8,000	¥5,000



シャワースクリーン(2枚1組)
BB-AR3 ¥6,000
奥行400mm、カウンターからの高さ200mm
●ピアラ専用です。



歯ブラシ立て
BM-HB4(BW1)-K ¥1,500
126×69×74(mm)



収納トレイ(3面鏡用)
BM-MDA-225 ¥800
176×85×40(mm)
BM-MDA-275 ¥800
226×85×40(mm)
BM-MDA-300 ¥800
256×85×40(mm)

■トレイ対応表

トレイ品番	ミラーキャビネット間口	
	750mm	900mm
BM-MDA-225	○ (袖ミラー)	○ (中央ミラー、袖ミラー)
BM-MDA-275	—	○ (中央ミラー)
BM-MDA-300	○ (中央ミラー)	—

●取付可能な間口は「トレイ対応表」をご参照ください。



ミドルキャビネット(埋込タイプ)

KCD-305PL(R) 注1週
[埋込寸法:280×50×700mm]
KCD-309PL(R) 注1週
[埋込寸法:280×90×700mm]
¥27,000
300×105×750mm

- 扉開き角度:100°
- 側面の壁に取り付ける場合、扉開きが手前になるようブランしてください。
- 取付推奨位置は設計・工事用図面集参照。

ドア枠回避仕様
化粧台の引出部を引いた際、出入り口のドア枠とぶつかってしまう場合には、ドア枠分、扉前板チリをひかえた「ドア枠回避仕様」を選べます。

標準仕様
引出タイプ:2mm
フルスライドタイプ:5mm

ドア枠回避仕様
引出タイプ:壁から15mm
フルスライドタイプ:壁から15mm

●化粧台本体オプション「ドア枠回避仕様」「洗面器高さ対応」を組み合わせる場合の品番については、下記をご参照ください。

(例) **AR3FH-755SY- U GL**

本体品番

- ドア枠回避…表記なし:標準仕様
- G:ドア枠回避仕様(引出タイプ)
- GL,GR:ドア枠回避仕様(フルスライドタイプ)
- 洗面器高さ対応…表記なし:標準仕様(高さ800mm)
- U:高さ850mm
- D:高さ750mm

取付および設置条件 ▶ 設計・工事用図面集参照